

产品停产通知

固态继电器

发布日期
2021年10月1日
No. 2021072C(ON)

I/O固态继电器G3R-I/O系列部分产品的停产通知

停产产品

I/O固态继电器

无适用标准的产品

G3R-IAZR1SN

G3R-IDZR1SN(-1)

G3R-OA202SZN

G3R-OA202SLN

G3R-ODX02SN

G3R-OD201SN

推荐的替代产品

I/O固态继电器

有适用标准的产品

G3R-IAZR1SN-UTU

G3R-IDZR1SN(-1)-UTU

G3R-OA202SZN-UTU

G3R-OA202SLN-UTU

G3R-ODX02SN-UTU

G3R-OD201SN-UTU



■ 订货截止日期

2023年3月底

■ 装货截止日期

2023年6月底

■ 推荐的替代产品的注意事项

无变化。

■ 与停产产品的异同点

推荐的替代产品型号	本体的颜色	外形尺寸	配线连接	安装尺寸	额定规格和性能	动作特性	操作方法
G3R-IAZR1SN-UTU	◎	◎	◎	◎	◎	◎	◎
G3R-IDZR1SN(-1)-UTU	◎	◎	◎	◎	◎	◎	◎
G3R-OA202SZN-UTU	◎	◎	◎	◎	◎	◎	◎
G3R-OA202SLN-UTU	◎	◎	◎	◎	◎	◎	◎
G3R-ODX02SN-UTU	◎	◎	◎	◎	◎	◎	◎
G3R-OD201SN-UTU	◎	◎	◎	◎	◎	◎	◎

◎：通用

○：几乎无更改/高相似度的更改

×：更改较大

—：无相应规格

■ 停产产品与推荐的替代产品

停产产品	推荐的替代产品
G3R-IAZR1SN AC100-240	G3R-IAZR1SN-UTU AC100-240
G3R-IDZR1SN DC12-24	G3R-IDZR1SN-UTU DC12-24
G3R-IDZR1SN DC5	G3R-IDZR1SN-UTU DC5
G3R-IDZR1SN-1 DC12-24	G3R-IDZR1SN-1-UTU DC12-24
G3R-IDZR1SN-1 DC5	G3R-IDZR1SN-1-UTU DC5
G3R-OA202SLN DC5-24	G3R-OA202SLN-UTU DC5-24
G3R-OA202SZN DC5-24	G3R-OA202SZN-UTU DC5-24
G3R-OD201SN DC5-24	G3R-OD201SN-UTU DC5-24
G3R-ODX02SN DC5-24	G3R-ODX02SN-UTU DC5-24

■ 本体的颜色

停产产品 G3R-□	推荐的替代产品 G3R-□-UTU
本体的颜色……无变更	
	

■ 端子配置/配线连接

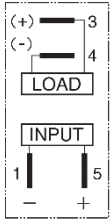
停产产品 G3R-□	推荐的替代产品 G3R-□-UTU
端子配置/配线连接……无变更	
<p>端子配置/内部连接图 (底视图)</p>  <p>() 内为DC输出型</p>	

■ 安装尺寸

停产产品
G3R-□

推荐的替代产品
G3R-□-UTU

安装尺寸……无变更
连接插座可原样使用。

P2RF-05-PU

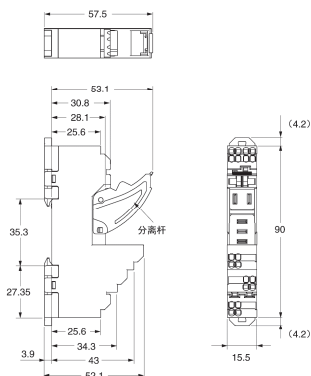

端子配置/内部连接图
(顶视图)

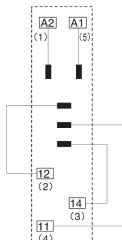

安装孔加工尺寸

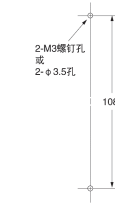

注. () 内的数字为以往标记的端子编号。
注. 采用螺钉安装时, 请将挂钩拉出后使用。

P2RFZ-05 (1极)

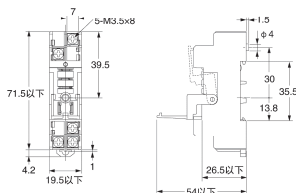

端子配置/内部连接图
(顶视图)

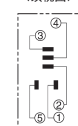

安装孔加工尺寸

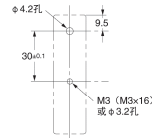

注. 也可进行导轨安装。

P2RFZ-05-E (1极)
(指触保护结构)

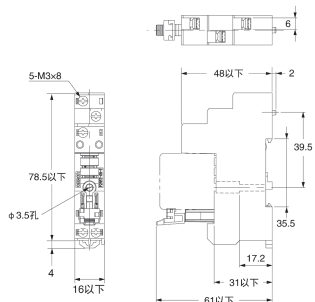

端子配置/内部连接图
(顶视图)

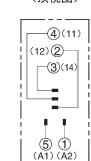

安装孔加工尺寸

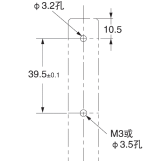

注. 也可进行导轨安装。

P2RF-05 (1极)

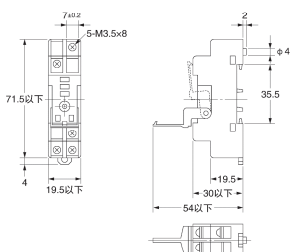
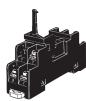

端子配置/内部连接图
(顶视图)

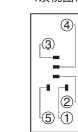

安装孔加工尺寸

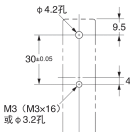

注. 也可进行导轨安装。

P2RF-05-E (1极)
(指触保护结构)

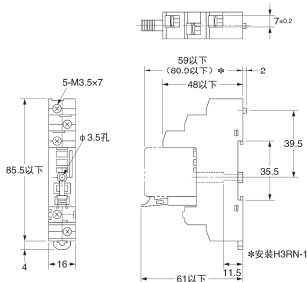
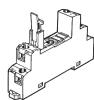

端子配置/内部连接图
(顶视图)

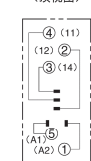

安装孔加工尺寸

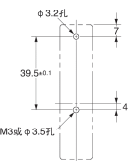

注. () 内的数字为DIN标准的编号。

注. 也可进行导轨安装。

■外形尺寸

停产产品 G3R-□	推荐的替代产品 G3R-□-UTU
外形尺寸……无变更	

■额定规格和性能

项目	停产产品 G3R-□	推荐的替代产品 G3R-□-UTU
■额定规格	无变更	
■性能	无变更	
■适用标准	无适用标准	UL508、CSA C22.2 No.14 EN62314

■动作特性

停产产品 G3R-□	推荐的替代产品 G3R-□-UTU
参见“额定规格和性能”	

■操作方法

停产产品 G3R-□	推荐的替代产品 G3R-□-UTU
参见“端子配置/配线连接”……无变更	

本指南中记载的规格为发布时的最新内容。规格等如有变更，恕不另行通知。
本指南内记载了主要规格上的更改内容。有关使用注意事项等使用时必须了解的内容，请务必阅读产品目录、规格书、使用说明书和手册。